

“BASTÕES”

BASTÃO DE SUSPENSÃO COM GANCHO AJUSTÁVEL

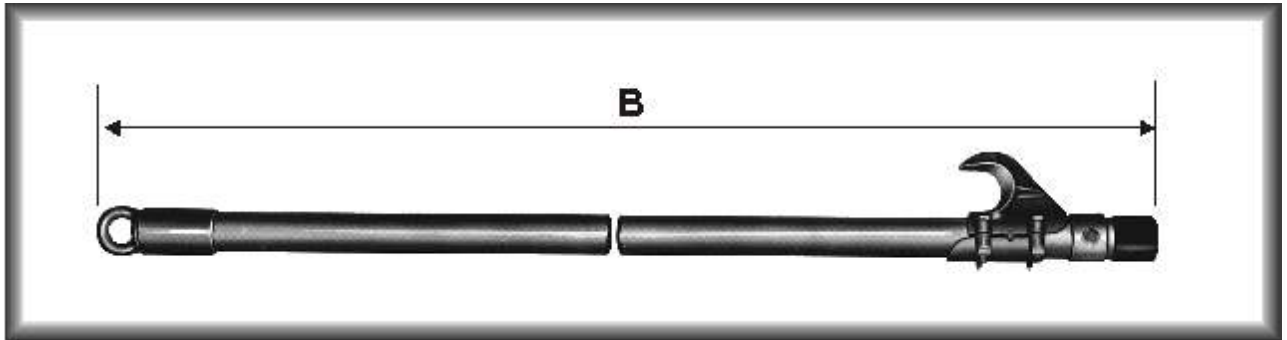

REF. DE CATÁLOGO	DIMENSÕES (mm)		CAPACIDADE (daN)	PESO APROX. (kg)
	Ø	COMPRIMENTO B		
H4710-4	64	2.000	1.134	6,50

BASTÃO DE SUSPENSÃO COM MORDAÇA AJUSTÁVEL

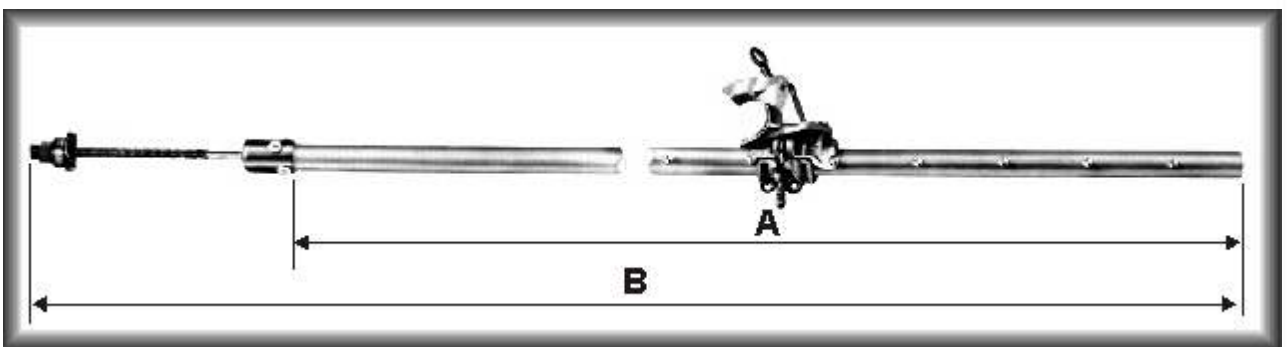

REF. DE CATÁLOGO	DIMENSÕES (mm)		REGULAGEM	CAPACIDADE (daN)	PESO APROX. (kg)	
	Ø	COMPRIMENTO				
		A	B			
H4724-8	51	2.375	2.885	1.500	1.588	11,50
H4724-10	51	2.985	3.495	1.500	1.588	12,30
H4724-12	51	3.600	4.110	1.500	1.588	13,10
H4724-15	51	4.505	5.020	1.500	1.588	14,20
M4724-1	Mordaca ajustável suspensão				1.588	2,60

“BASTÕES”

BASTÃO TENSOR COM LUVA AJUSTÁVEL

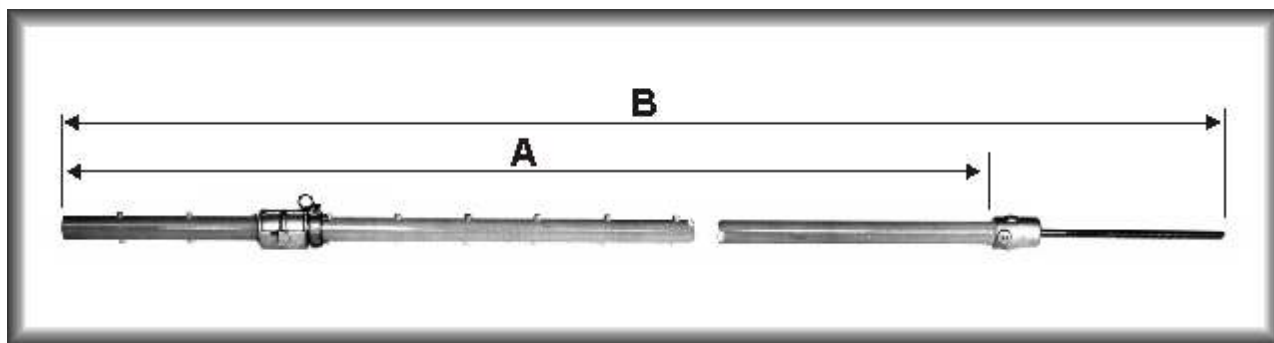

REF. DE CATÁLOGO	DIMENSÕES (mm)			REGULAGEM	CAPACIDADE (daN)	PESO APROX. (kg)
	Ø	COMPRIMENTO				
		A	B			
E401-0138	Luva p/ bastão de Ø51mm				3.402	0,70
H2947	Cabeçote c/ parafuso p/ bastão tensor				3.402	1,30
H2947-8	51	2.375	2.885	1.500	3.402	9,50
H2947-10	51	2.985	3.495	1.500	3.402	10,00
H2947-12	51	3.600	4.110	1.500	3.402	10,60
H2947-15	51	4.505	5.020	1.500	3.402	11,30

BASTÃO TENSOR GARFO OLHAL

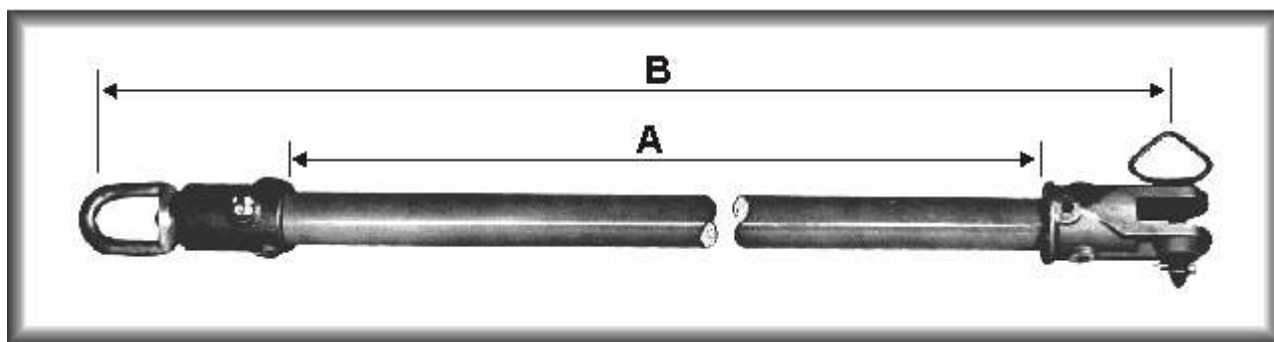

REF. DE CATÁLOGO	DIMENSÕES (mm)			CAPACIDADE (daN)	PESO APROX. (kg)
	Ø	COMPRIMENTO			
		A	B		
C400-0612	51	2.870	3.160	5.443	6,60
C400-0613	51	3.400	3.690	5.443	7,20

“BASTÕES”

BASTÃO TENSOR AJUSTÁVEL E ACESSÓRIOS

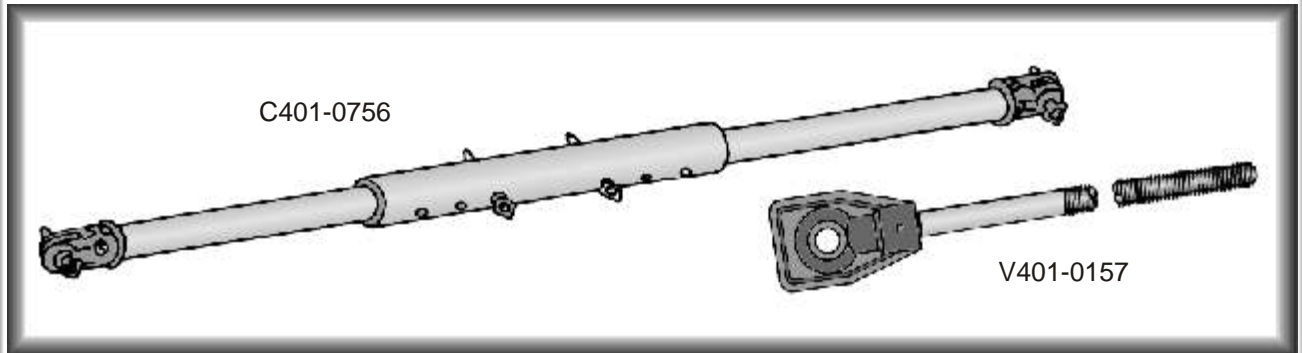

REF. DE CATÁLOGO	DIMENSÕES (mm)		CAPACIDADE (daN)	PESO APROX. (kg)
	COMPRIMENTO			
	MÍNIMO	MÁXIMO		
C401-0756	3.150	3.556	4.536	14,20
REF. DE CATÁLOGO	DESCRIÇÃO	COMPRIMENTO (mm)	CAPACIDADE (daN)	PESO APROX. (kg)
E401-1998	Parafuso tensor	305	4.536	1,40
V401-0157	Parafuso tensor	610	4.536	1,80
V401-0158	Parafuso tensor	915	4.536	2,70

“SELAS E COMPONENTES”

COLARINHO PARA BASTÃO

REF. DE CATÁLOGO	DESCRIÇÃO	PESO APROX. (kg)
M4745	Colarinho de 51mm para bastão	0,85
M4745-1	Colarinho de 64mm para bastão	0,95
M4745-2	Colarinho de 76mm para bastão	1,00



COLARINHO PARA MOITÃO

REF. DE CATÁLOGO	DESCRIÇÃO	PESO APROX. (kg)
M1729	Colarinho de 51mm para moitão	0,50
M1729-1	Colarinho de 64mm para moitão	0,55
M1729-2	Colarinho de 76mm para moitão	0,60
M1729-3	Colarinho de 38mm para moitão	0,40



COLAR COM ARGOLA

REF. DE CATÁLOGO	DESCRIÇÃO	PESO APROX. (kg)
M4743	Colar de 38mm com argola	1,00
M4743-1	Colar de 51mm com argola	1,10
M4743-2	Colar de 64mm com argola	1,20



SELA PARA ESTRUTURA METÁLICA

REF. DE CATÁLOGO	DESCRIÇÃO	PESO APROX. (kg)
M4742	Sela sem colar	5,60
M4742-1	Sela com colar de 38mm	6,40
M4742-2	Sela com colar de 51mm	6,50
M4742-3	Sela com colar de 64mm	6,60
M4742-4	Sela com colar de 76mm	6,75



“SELAS E COMPONENTES”



SELA PARA POSTE E COMPONENTES

REF. DE CATÁLOGO	DESCRIÇÃO	CAPACIDADE (daN)	PESO APROX. (kg)
406423	Sela plataforma	-	5,70
70358	Esticador sem corrente	-	1,20
C400-0073	Extensor	-	0,50
C400-0074	Extensor com manilha	-	0,60
M1846-W	Sela para amarração de corda	454	3,40
M1847	Extensão de corrente	1.130	0,80
M1848-W	Esticador c/ 900mm de corrente	1.130	2,90
M4740-3W	Sela com colar de 38mm	454	5,30
M4740-4W	Sela com colar de 51mm	454	5,40
M4740-5W	Sela com colar de 64mm	454	5,50
M4740-9W	Sela com colar de 76mm	454	5,70
M4740-10W	Sela com manilha	454	4,50
M4740-14	Fixação de olhal	-	0,80
M4740-15W	Sela com fixação de olhal	454	4,00
M4740-16W	Sela c/ extensor e colar de 38mm	363	5,70
M4740-17W	Sela c/ extensor e colar de 51mm	363	5,90
M4740-18W	Sela c/ extensor e colar de 64mm	363	6,00
M4740-19W	Sela c/ extensor e colar de 76mm	363	6,10
M4740-20W	Sela c/ extensor e manilha	363	5,00
M4741-1	Colar de 38mm	-	0,75
M4741-2	Colar de 51mm	-	0,80
M4741-3	Colar de 64mm	-	1,00
M4741-5	Colar de 76mm	-	1,05
M4744	Sela para cruzeta	227	2,50
M4760-W	Sela simples de elevação	454	6,00
M4760-1W	Sela para dupla elevação	680	6,30
M4760-2	Adaptador para dupla elevação	-	0,40



“CONJUNTOS TENSIONADORES E COMPONENTES”

JUGOS PARA SUSPENSÃO

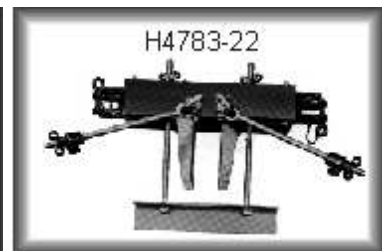

REF. DE CATÁLOGO	DESCRIÇÃO	CAPACIDADE (daN)	PESO APROX. (kg)
C400-0219	Jugo para torre	5.443	18,00
C400-0445	Jugo para cruzeta metálica	6.804	8,30
H4783-22	Jugo para estrutura metálica	5.443	24,00
H4783-22A	Jugo p/ estrutura metálica, fase central	3.402	11,00
H4783-22B	Jugo p/ estrutura metálica, comp. 825mm	5.443	30,00
H4794	Jugo vivo para suspensão	6.804	7,50
H4794-1*	Sela de apoio para duplicador de 3 1/2"	6.804	0,70
H4794-2**	Sela de apoio para duplicador de 12"	6.804	1,00

TENSIONADOR DUPLO

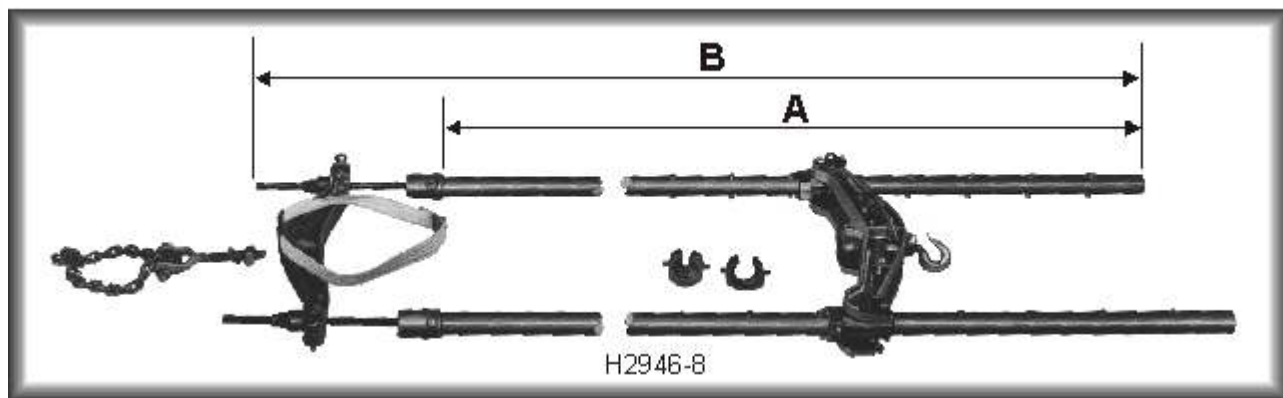

REF. DE CATÁLOGO	DIMENSÕES (mm) ENTRE OS JUGOS		COMPRIMENTO DOS BASTÕES (mm)		CAPACIDADE (daN)	PESO APROX. (kg)
	MÍNIMO	MÁXIMO	A	B		
H2946-8	900	2.500	2.375	2.885	6.804	38,00
H2946-10	1.500	3.100	2.985	3.495	6.804	41,00
H2946-12	2.100	3.700	3.600	4.110	6.804	43,00
H2946-15	3.000	4.600	4.505	5.020	6.804	47,00
H2946-18	900	2.500	2.375	2.885	6.804	46,00
H2946-110	1.500	3.100	2.985	3.495	6.804	49,00
H2946-112	2.100	3.700	3.600	4.110	6.804	51,00
H2946-115	3.000	4.600	4.505	5.020	6.804	54,00

“CONJUNTOS TENSIONADORES E COMPONENTES”

JUGOS PARA TENSIONADOR DUPLO

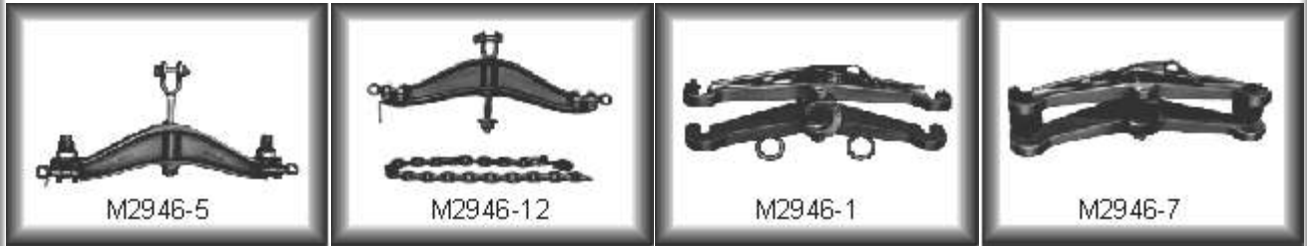

REF. DE CATÁLOGO	DESCRIÇÃO	CAPACIDADE (daN)	PESO APROX. (kg)
M1942	Corrente com gancho	-	4,70
M2946-1	Jugo duplo lado vivo	6.804	9,00
M2946-5	Jugo duplo com munhão, lado morto	6.804	5,50
M2946-7	Jugo duplo com munhão e soquete, lado morto	6.804	22,00
M2946-12	Jugo duplo com corrente, lado morto	6.804	12,80
T401-0689*	Jugo duplo, lado vivo para cadeias em “V” e ancoragem	6.804	3,50
T401-0739*	Jugo duplo, lado morto para cadeia de ancoragem	6.804	5,50
T401-0935*	Jugo duplo, lado vivo para cadeia de suspensão em “I”	6.804	11,50

* para LT-500kV - fabricação especial sob encomenda

ACESSÓRIOS PARA TENSIONADORES

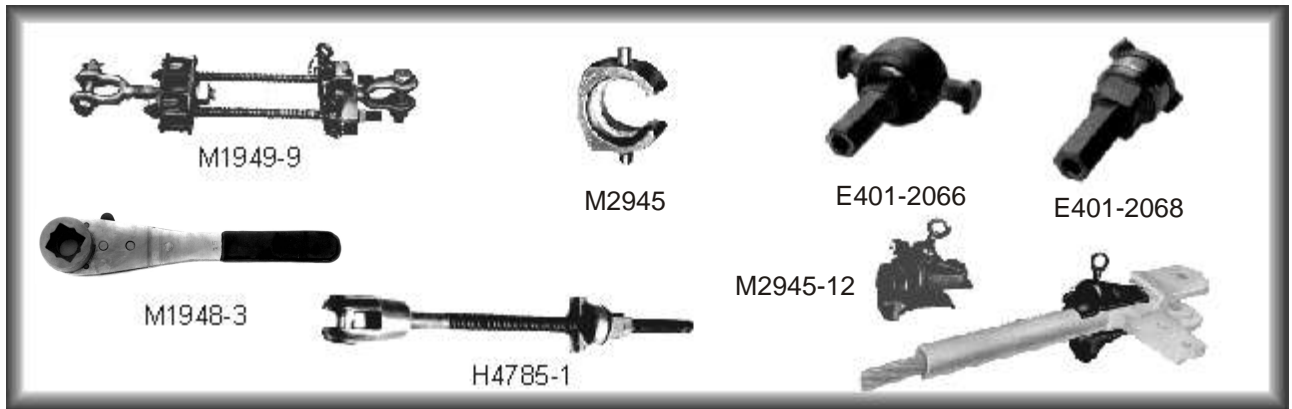

REF. DE CATÁLOGO	DESCRIÇÃO	CAPACIDADE (daN)	PESO APROX. (kg)
E401-2066	Munhão blindado	-	1,60
E401-2068	Munhão simples	-	0,90
FLV-3022	Gabarito para teste de munhões	-	0,25
H4785-1	Parafuso tensor simples comprimento 305mm	3.402	2,20
H4785-2	Parafuso tensor simples comprimento 457mm	3.402	2,50
H4785-3	Parafuso tensor simples comprimento 610mm	3.402	2,80
M1948-3	Chave com catraca	-	1,00
M1949-9	Parafuso tensor duplo	6.804	8,70
M2945-1	Soquete para cabo até 650 MCM	-	1,55
M2945-2	Soquete para cabo até 1.000 MCM	-	1,10
M2945-3	Soquete para cabo até 4/0 ACSR	-	1,55
M2945-9	Soquete para prolongador 7/8" x 1 1/2"	-	1,20
M2945-12	Adaptador de apoio em terminal de compressão	-	1,60
T400-0025	Parafuso tensor simples comprimento 914mm	3.402	3,20

“CONJUNTOS TENSIONADORES E COMPONENTES”

TENSIONADOR SIMPLES

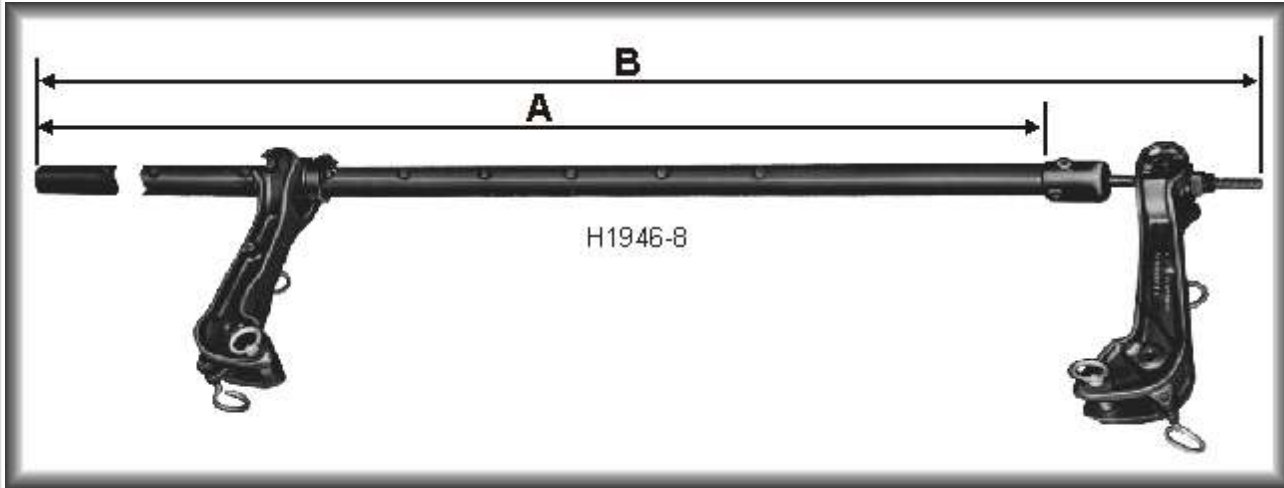

REF. DE CATÁLOGO	COMPRIMENTO DOS BASTÕES (mm)		CAPACIDADE (daN)	PESO APROX. (kg)
	A	B		
H1946-8	2.375	2.885	4.500	18,00
H1946-10	2.985	3.495	4.500	19,00
H1946-12	3.600	4.110	4.500	20,00
H1946-15	4.505	5.020	4.500	21,50

A carga supra entende-se pelo peso incidente sobre as duas cadeias de isoladores

TENSIONADOR SIMPLES

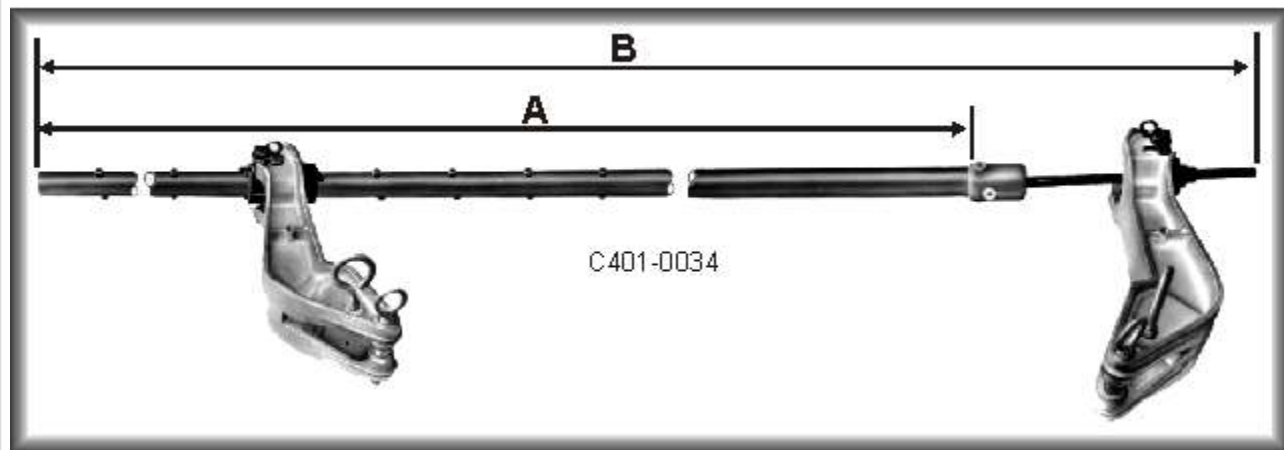

REF. DE CATÁLOGO	COMPRIMENTO DOS BASTÕES (mm)		CAPACIDADE (daN)	PESO APROX. (kg)
	A	B		
C401-0034	2.375	2.885	6.800	18,80
C401-0035	2.985	3.495	6.800	19,70
C401-0036	3.600	4.110	6.800	20,60
C401-0037	4.505	5.020	6.800	22,00

A carga supra entende-se pelo peso incidente sobre as duas cadeias de isoladores

“CONJUNTOS TENSIONADORES E COMPONENTES”

TENSIONADOR SIMPLES

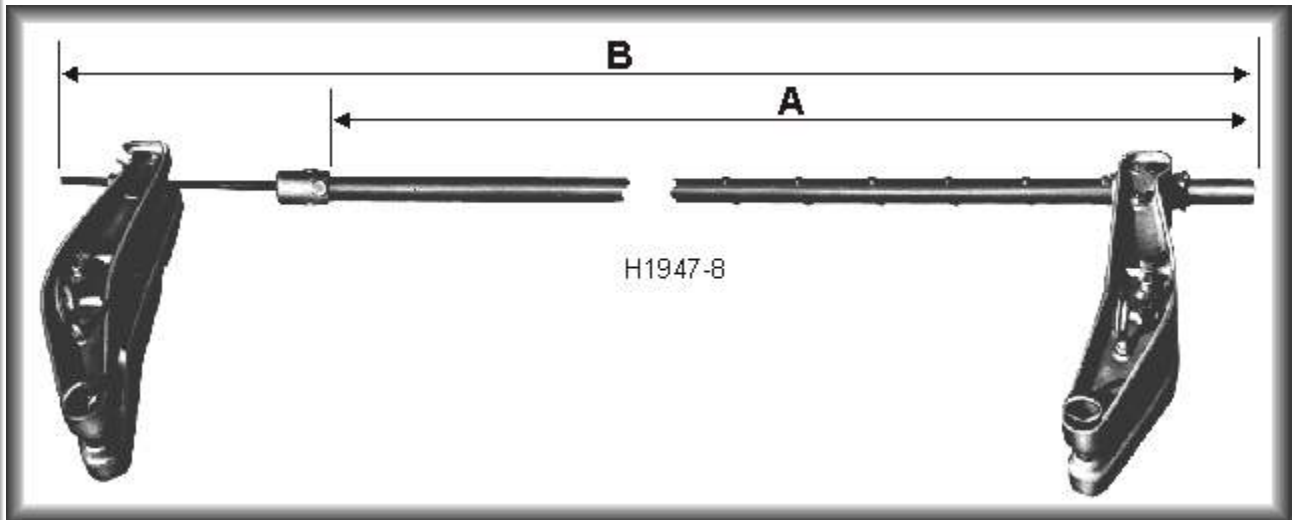

REF. DE CATÁLOGO	COMPRIMENTO DOS BASTÕES (mm)		CAPACIDADE (daN)	PESO APROX. (kg)
	A	B		
H1947-8	2.375	2.885	10.800	39,00
H1947-10	2.985	3.495	10.800	39,50
H1947-12	3.600	4.110	10.800	40,00
H1947-15	4.505	5.020	10.800	41,00

A carga supra entende-se pelo peso incidente sobre as duas cadeias de isoladores

JUGOS PARA TENSIONADOR SIMPLES



C401-0155

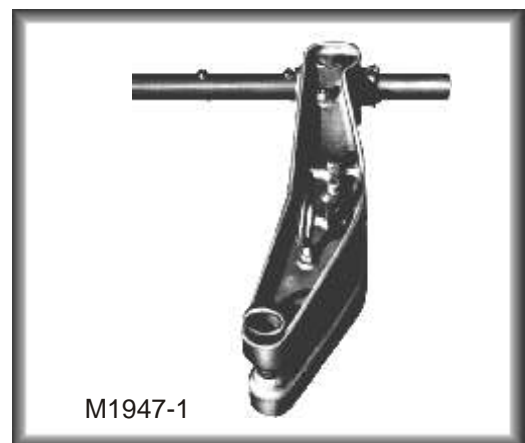

M1947-1

REF. DE CATÁLOGO	DESCRIÇÃO	PESO APROX. (kg)
C401-0000	Jugo vivo para tensionador simples, série C401.	6,40
C401-0003	Jugo morto para tensionador simples, série C401.	6,40
C401-0155	Jugo sem munhão para tensionador simples, série H1946	3,80
M1947-1	Jugo para ambos os lados de tensionador simples série H1947	14,00

“CONJUNTOS PARA LOCOMOÇÃO DE CADEIAS DE ISOLADORES”

CONJUNTO PARA LOCOMOÇÃO DE CADEIA DE SUSPENSÃO

CONJUNTOS COMPLETOS

REF. DE CATÁLOGO	DESCRIÇÃO	DIMENSÕES DO TUBO RITZGLAS ® (mm)		PESO APROX. (kg)
		Ø	COMPRIMENTO	
C400-0154	Bastão colher com roldana dupla	64	3.510	21,00
H4723-12	Bastão colher com roldana simples	51	3.510	15,00
H4723-112	Bastão colher com roldana simples	64	3.510	17,00

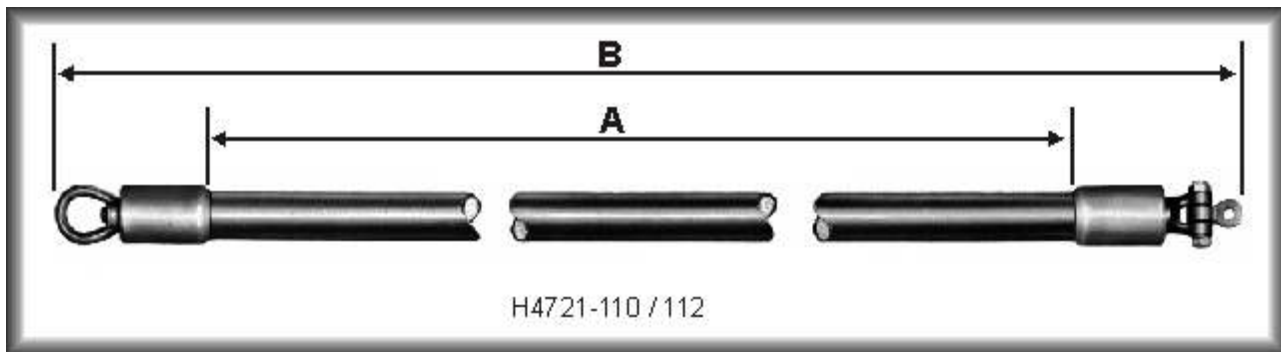

PARTES E COMPONENTES

REF. DE CATÁLOGO	DESCRIÇÃO	DIMENSÕES DO TUBO RITZGLAS ® (mm)			PESO APROX. (kg)
		Ø	A	B	
C400-0152	Roldana dupla com colar de 64mm	-	-	-	7,20
C400-0545	Bastão trilho	76	2.880	3.260	11,40
C400-0546	Bastão trilho	76	3.490	3.870	13,80
C400-0547	Bastão trilho	76	4.095	4.470	16,50
H4721-110	Bastão trilho	64	2.895	3.260	7,50
H4721-112	Bastão trilho	64	3.510	3.890	9,00
H4723-2	Colher para bastão de 64mm	-	-	-	7,00
H4723-4	Roldana simples com colar de 64mm	-	-	-	3,70